



AM · PM  
INSPIRE

## BATHTUB INSPIRE

ИНСТРУКЦИЯ ПО УСТАНОВКЕ, ЭКСПЛУАТАЦИИ И УХОДУ  
АКРИЛОВЫХ ВАНН INSPIRE

## Габаритные размеры:

- Ванна гидромассажная 170x75 на каркасе с системой управления Base
- Ванна акриловая 170\*75 A0

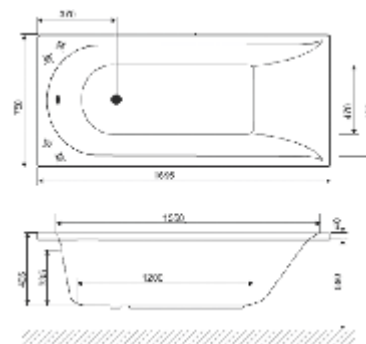

- ванна гидромассажная на каркасе 180x80 с системой управления BASE / ONLY / SUPREME
- Ванна акриловая 180\*80 A0

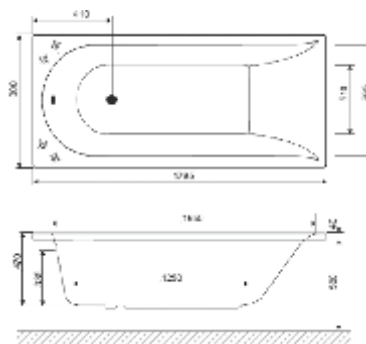

- Ванна гидромассажная 160x100 левосторонняя на каркасе с системой управления BASE / ONLY / SUPREME
- Ванна гидромассажная 160x100 правосторонняя на каркасе с системой управления BASE / ONLY / SUPREME
- Ванна акриловая 160x100 см A0, левосторонняя
- Ванна акриловая 160x100 см A0, правосторонняя

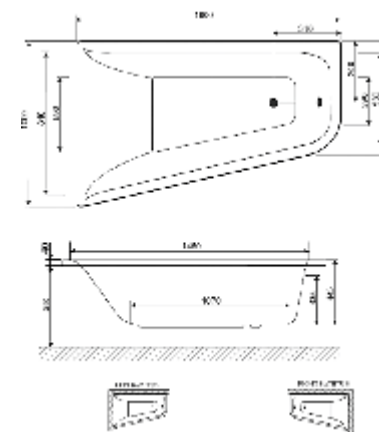

**Внимание!** Перед сборкой/установкой акриловых ванн INSPIRE необходимо удалить защитную пленку.

**СБОРКА И УСТАНОВКА ВАНН  
INSPIRE A0 (Без гидромассажа)**

**Комплект поставки:**

Корпус ванны, комплект крепежа, каркас, инструкция по монтажу. Ванна поставляется в разобранном виде. Для сборки и установки необходимы инструменты: ключи гаечные 19, 22, уровень строительный, отвертка крестовая.

**Комплект крепежа**

(каркас ванны, фронтальная панель):

№ п. п.	Наименование	Кол-во		
		170*75	160*100	180*80
1	Гайки M12	28	20	28
2	Шайбы M12	16	10	16
3	Саморез 3,5x35	8	8	8
4	Каркас	1	1	1
5	Дюбель 6	4	4	4
6	Планка крепления к стене	2	2	2
7	Ножка пластмассовая (75 мм)	12	10	12
8	Шпилька M12 x 500 мм	4	5	4
9	Шпилька M12 x 100 мм	4	-	4

1. Перевернуть корпус ванны вверх дном и уложить на горизонтальную поверхность.
2. Уложить каркас на дно ванны.
3. В крайние угловые отверстия вставить шпильки M12 x 500 мм.

4. В центральные отверстия вставить шпильки M12 x 100 мм.
5. Накрутить гайки, шайбы и ножки (см. рис.)
6. С помощью саморезов, прикрутить каркас ко дну ванны.
7. Опрокинуть ванну.
8. Ослабить контргайки, блокирующие ножки.
9. Поместить ванну в окончательное положение, проконтролировав её установку по уровню, при необходимости регулируя высоту ножек. Зафиксировать положение ножек, закрутив контргайки.
10. Отметить кромки ванны.
11. Отодвинуть ванну от стены и просверлить отверстия в стене.
12. Закрепить оцинкованные пластины.
13. Поместить ванну в окончательное положение.
14. Подсоединить к канализации
15. Смонтировать панель.
16. Прочность и устойчивость зависит от затяжки фиксирующих гаек.

**(Устройство слива-перелива в комплект НЕ входит)**

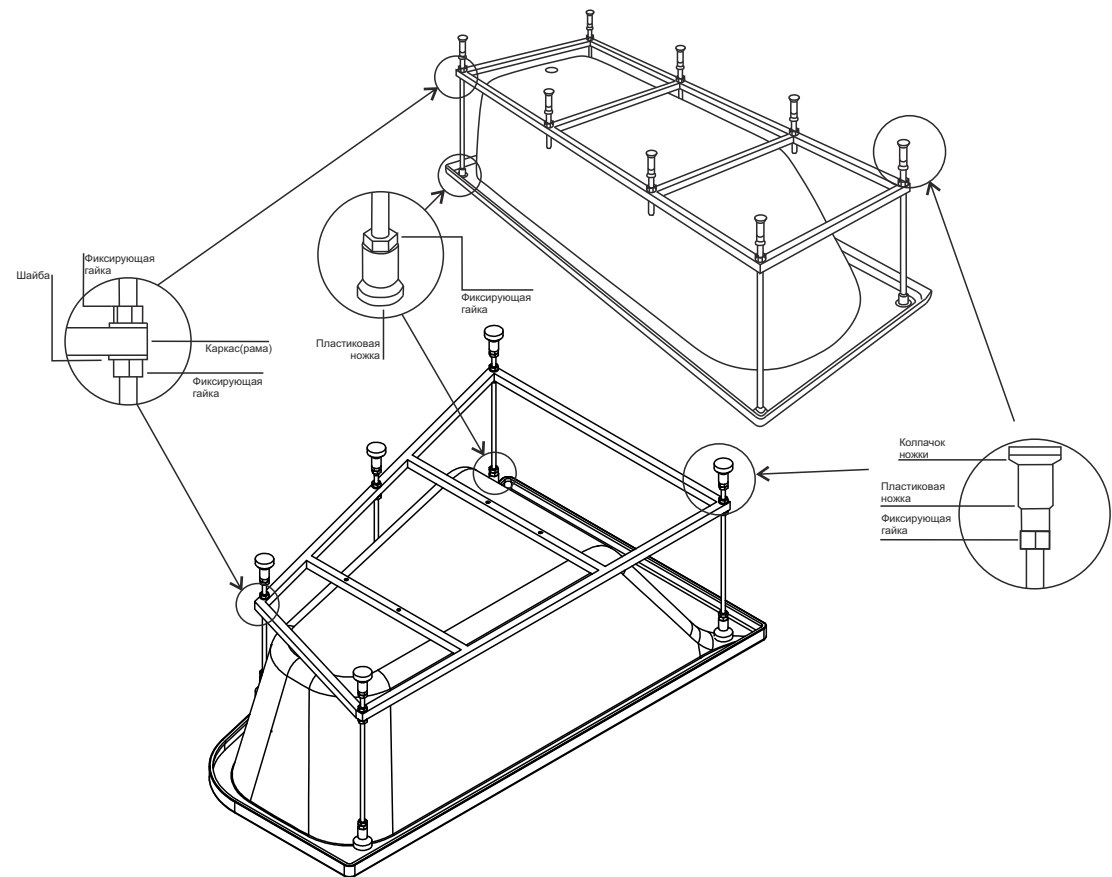

**Установка панели**

1. Установить перфорированные пластины на шпильки с резьбой, между пластиковой ножкой и фиксирующей гайкой, ориентируя перфорированным концом в сторону устанавливаемой панели.
2. Установить пластмассовые пружины.
3. Установить и закрепить панель

	Ванна акриловая 160 x 100 см, лево/правосторонняя	Ванна акриловая 170 x 75 см	Ванна акриловая 180 x 80 см
Емкость	185 л	205 л	225 л
Параметры обогрева спины (опционально)			
Напряжение/частота электрической сети	220/240 В, 50 Гц	220/240 В, 50 Гц	220/240 В, 50 Гц
Максимальная потребляемая мощность	300 Вт	300 Вт	300 Вт
Параметры хромотерапии (опционально)			
Количество LED	4	4	4
Максимальная потребляемая мощность	17 Вт	17 Вт	17 Вт

## УСТАНОВКА ГИДРОМАССАЖНЫХ ВАНН INSPIRE

Установка гидромассажной ванны должна производиться квалифицированным персоналом.

### Установочные чертежи:

— Ванна гидромассажная 170x75 на каркасе с системой управления Base

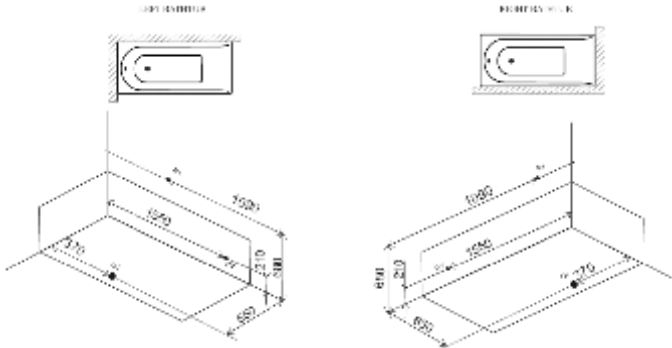

— ванна гидромассажная на каркасе 180x80 с системой управления BASE / ONLY / SUPREME

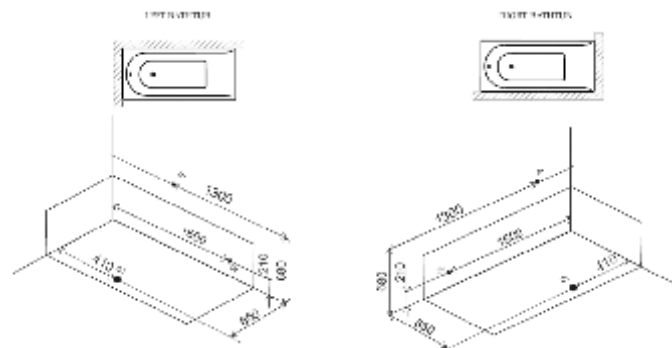

— Ванна гидромассажная 160x100 левосторонняя на каркасе с системой управления BASE / ONLY / SUPREME

— Ванна гидромассажная 160x100 правосторонняя на каркасе с системой управления BASE / ONLY / SUPREME

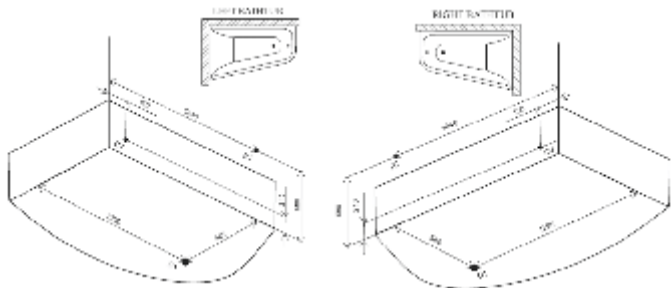

O<sub>1</sub> — место выхода канализационной трубы

R<sub>1</sub> — место расположения смесителя, монтируемого в стену

C. V. — место вывода электрической розетки

### Комплект поставки:

Ванна гидромассажная в сборе — 1 шт.

Металлические кронштейны с крепежом — 1 компл.

сифон с переливом и выпуском — 1 шт.

Фронтальная панель — 1 шт.

Крепеж фронтальной панели — 1 компл.

**Шаг 1.** Установите ванну в подготовленное согласно установочного чертежа, место, выровняйте по горизонтали (с помощью регулирования длины ножек) по уровню. Выберите место установки кронштейнов, после чего, предварительно отставив ванну, прикрепите кронштейны в намеченных местах к стене. Установите ванну на место.

**Примечание!** Входящие в комплект поставки кронштейны предназначены для установки в кирпичные и бетонные стены.

**Шаг 2.** Установите сифон и подключите к канализации. Подключите ванну к водоснабжению.

**Шаг 3.** Заполните ванну на  $\frac{1}{4}$  объема и произведите герметизацию стыков ванны и стены с помощью силиконового герметика (в комплект поставки не входит) (показан к применению любой силиконовый герметик отвечающий свойствам pH-нейтральности, бесцветности, противогрибкости).

**Внимание!** Время затвердевания силиконового герметика составляет несколько часов. Пользоваться изделием рекомендуется не ранее, чем через 24 часа с момента установки.

**Шаг 4.** Установите фронтальную панель (в случае наличия), согласно схеме:

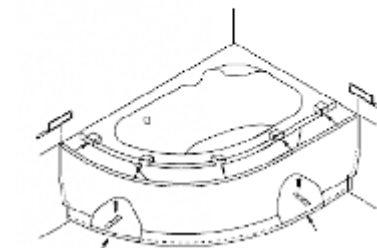
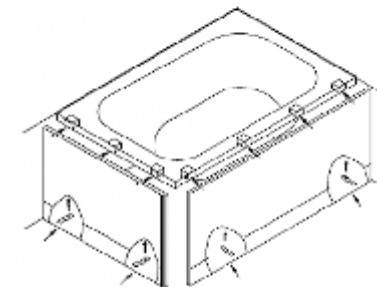
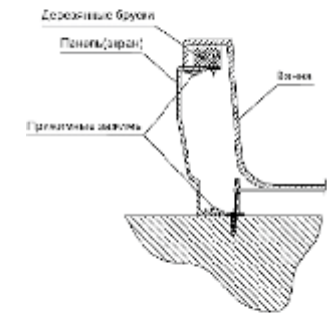
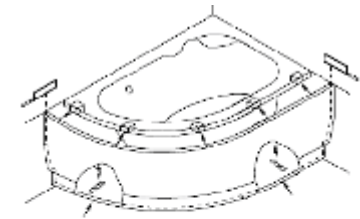

**Шаг 5.** Подключите ванну к электрической сети.

**Внимание!** Электрическая розетка должна быть выполнена с заземлением.

#### Технические параметры:

	Ванна гидромассажная 160 x 100 см, лево/правосторонняя	Ванна гидромассажная 170 x 75 см	Ванна гидромассажная 180 x 80 см
Давление водопроводной сети	1,2 – 4 Атм*	1,2 – 4 Атм*	1,2 – 4 Атм*
Напряжение/частота электрической сети	220/240 В, 50 Гц	220/240 В, 50 Гц	220/240 В, 50 Гц
Скорость заполнения (при давлении в сети 1,2 Атм)	10 л/мин	10 л/мин	10 л/мин
Емкость	185 л	205 л	225 л
Параметры гидромассажа			
Количество форсунок	12	12	12
Потребляемая мощность	680 Вт с системой управления BASE; 1360 Вт (2 *680 Вт) с системой управления ONLY и SUPREME	680 Вт с системой управления BASE	680 Вт с системой управления BASE; 1360 Вт (2 *680 Вт) с системой управления ONLY и SUPREME
Уровень шума	≤ 75 Дб	≤ 75 Дб	≤ 75 Дб
Параметры аэромассажа			
Количество форсунок	9	9	9
Потребляемая мощность	560 Вт	560 Вт	560 Вт
Уровень шума	≤ 75 Дб	≤ 75 Дб	≤ 75 Дб
Параметры хромотерапии (опционально)			
Количество LED	4	4	4
Максимальная потребляемая мощность	17 Вт	17 Вт	17 Вт

\* в случае, если давление в водопроводной сети отличается от указанных значений, требуется установка приборов повышения/понижения давления (в комплект поставки не входит).



Допуск на отклонение фактического размера акриловых комплектующих, относительно заявленных на чертеже, — ±5мм на 1 м-п.

**ВНИМАНИЕ!!!** Производитель оставляет за собой право вносить технические изменения, не влияющие на эксплуатационные характеристики изделия, без предварительного уведомления!

#### ЭКСПЛУАТАЦИЯ ГИДРОМАССАЖНЫХ ВАНН INSPIRE

##### 1. Функция обогрева спины

(опциональна для акриловых ванн без системы гидро/аэромассажа)

Нажмите на кнопку  для включения функции подогрева спины, при этом кнопка станет подсвеченной синим цветом. Предустановленная на заводе температура акриловой стенки составляет 37–43 град. С. Повторное нажатие кнопки  приведет к отключению функции.

**ПРИМЕЧАНИЕ:** Система оборудована датчиком наполнения ванны.

При недостаточном уровне наполнения ванны, нажатие кнопки  не приведет к запуску системы, при этом кнопка будет подсвечена мерцающим белым цветом.





##### 2. Функция хромотерапии

(опциональна для всех ванн Inspire)

Нажмите на кнопку  для включения функции хромотерапии, при этом кнопка станет подсвеченной синим цветом. Повторные нажатия на кнопку  приведут к смене цвета хромотерапии. После прохождения всего спектра возможных цветов подсветки, следующее нажатие кнопки  приведет к запуску программы хромотерапии (последовательное изменение цветов), запуск которой будет сопровождаться однократной вспышкой LED внутри ванны. Одновременно, при работе программы хромотерапии, кнопка  будет подсвечена изменяемым цветом подсветки от синего к цвету морской волны. Для выключения функции, нажмите на кнопку  и удерживайте ее в течении 2–3 секунд.

#### 3. Система управления BASE и ONLY

##### 3.1. Включение/выключение функции гидромассажа.

Для запуска гидромассажа, нажмите на кнопку . Система позволяет включать 3 предустановленных функции интенсивности гидромассажа. После запуска системы, автоматически производится запуск гидромассажа минимальной интенсивности. Повторные нажатия кнопки  изменяют интенсивность гидромассажа по циклу «минимальная — средняя — максимальная» интенсивность гидромассажа, при этом кнопка  подсвечивается синим цветом для минимальной, цветом морской волны для средней и белым цветом для максимальной интенсивности гидромассажа. Для выключения функции гидромассажа, нажмите на кнопку  и удерживайте ее в течении 2–3 секунд.

##### 3.2. Запуск программ гидромассажа AM и PM.



При включенной функции гидромассажа, нажатие на кнопку  приведет к запуску программ гидромассажа AM (кнопка подсвечивается красным цветом) или PM (активируется при повторном нажатии, при этом кнопка подсвечивается зеленым цветом). Очередное нажатие на кнопку  выключит программы гидромассажа. После выключения программ, функция гидромассажа вернется к интенсивности, которая была установлена кнопкой  перед запуском программ .

**ПРИМЕЧАНИЕ:** Система оборудована датчиком наполнения ванны.



При недостаточном уровне наполнения ванны, нажатие кнопки  не приведет к запуску системы, при этом кнопка будет подсвечена мерцающим белым цветом.

#### 4. Система управления SUPREME

##### 4.1. Включение/выключение функции гидромассажа.

Для запуска гидромассажа, нажмите на кнопку . Система позволяет включать 3 предустановленных функции интенсивности гидромассажа. После запуска системы, автоматически производится запуск гидромассажа минимальной интенсивности. Повторные нажатия кнопки  изменяют интенсивность гидромассажа по циклу «минимальная — средняя — максимальная» интенсивность гидромассажа, при этом кнопка  подсвечивается синим цветом для минимальной, цветом морской волны для средней и белым цветом для максимальной интенсивности гидромассажа. Для выключения функции гидромассажа, нажмите на кнопку  и удерживайте ее в течение 2–3 секунд.



##### 4.2. Запуск программ гидромассажа AM и PM.



При включенной функции гидромассажа, нажатие на кнопку  приведет к запуску программ гидромассажа AM (кнопка подсвечивается красным цветом) или PM (активируется при повторном нажатии, при этом кнопка подсвечивается зеленым цветом). Очередное нажатие на кнопку  выключит программы гидромассажа. После выключения программ, функция гидромассажа вернется к интенсивности, которая была установлена кнопкой  перед запуском программ .

Функция аэромассажа

Для запуска функции, нажмите на кнопку . Система позволяет включать 3 предустановленных функции интенсивности аэромассажа. После запуска системы, автоматически производится запуск аэромассажа

минимальной интенсивности.

Повторные нажатия кнопки  изменяют интенсивность аэромассажа по циклу «минимальная — средняя — максимальная» интенсивность аэромассажа, при этом кнопка  подсвечивается синим цветом для минимальной, цветом морской волны для средней и белым цветом для максимальной интенсивности аэромассажа. Для выключения функции аэромассажа, нажмите на кнопку  и удерживайте ее в течение 2–3 секунд.

**Система SUPREME имеет предустановленную функцию продува системы аэромассажа после ее использования.** Продув системы автоматически запускается в процессе слива воды из ванны, отображается мерцающей подсветкой красным цветом кнопки  и имеет продолжительность 20 минут. Процесс продува системы аэромассажа может быть запущен в ручном режиме нажатием кнопки  и удержанием в течение 4 и более секунд.

#### РЕКОМЕНДАЦИИ ПО УХОДУ

**Внимание!** Для правильного функционирования системы необходима установка фильтров очистки на подводящих трубопроводах со степенью очистки 100–300 мк. — во избежание повреждения поверхности ванны не допускается использование воды температурой более 60 град. С.

— Используйте для очистки ванны мягкие моющие средства или мыло.  
— Не используйте для очистки ванны агрессивные моющие средства или абразивные пасты.  
— Сильные загрязнения на поверхности рекомендуется обработать разбавленным уксусом и затем смыть водой.  
— неглубокие царапины могут быть удалены мелкозернистой наждачной бумагой (зернистость 2000).

AM·PM

AM.PM AG Torstrasse 177 D-10115 Berlin

[WWW.AMPM-WORLD.COM](http://WWW.AMPM-WORLD.COM)